

Yaber
HOME

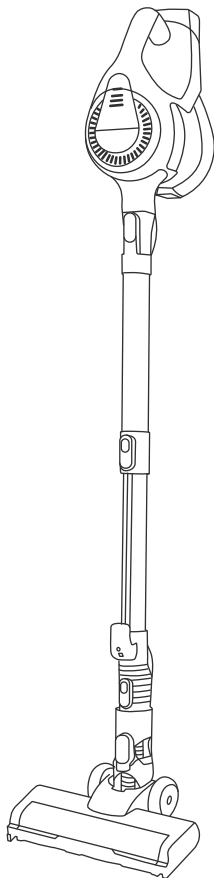

QUICK START GUIDE

L10 Cordless Vacuum Cleaner

LANGUAGE

English - - - - - 01-06

Deutsch - - - - - 07-12

Français - - - - - 13-18

Italia - - - - - 19-24

Español - - - - - 25-30

日本語 - - - - - 31-36

IMPORTANT SAFETY WARNING

▲ ATTENTION: Please read all of the instructions carefully before using this product.

1. Please do not use the vacuum cleaner to suck the detergent, kerosene, glass slag, needles, soot, wet dust, water, sewage, matches and other items.
2. Please do not use a vacuum cleaner to suck up small particles such as cement, gypsum powder, wall powder, or large objects such as toy paper balls, otherwise it will cause the vacuum cleaner to block and the motor to burn out.
3. Please do not let the vacuum cleaner close to fire sources and other hot places.
4. When using the vacuum cleaner, please pay attention to install the filter assembly and ground brush brush.
5. Please do not dump water or other liquid into the machine to cause short circuit to burn the machine.
6. When using a new battery or the battery used for the first time after long-term storage, please fully charge the battery. When storing and not using the machine for a long time, please ensure that it is charged and discharged at least once every three months.
7. When your vacuum cleaner is fully charged and needs cleaning or tenance, please unplug the power adapter in time, and do not pull the cord of the power adapter.
8. When cleaning the vacuum cleaner, use a dry cloth to wipe it can, do not use gasoline, banana water and other easy to make the shell crack or fade the cleaner.
9. Please do not use or store the vacuum cleaner in high temperature, low temperature and other adverse conditions, it is recommended at the ambient temperature (0-40 C) for indoor use in a cool and dry place without long sunlight exposure.
10. Do not allow the children to use or play with this machine.
11. When this machine is fully charged and cannot work, it must test and repair at the designated maintenance point. Please do not disassemble the machine without permission.
12. Before discarding the appliance, the battery must be removed from the appliance. When removing the battery, the appliance must be powered off.
13. Discarded battery packs should be recycled and disposed of safely, and please do not discard them randomly.
14. If the cord of the power adapter is damaged, in order to avoid danger, you must go to the manufacturer's local maintenance department or similar department to replace it.

I. Know Your Product

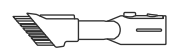
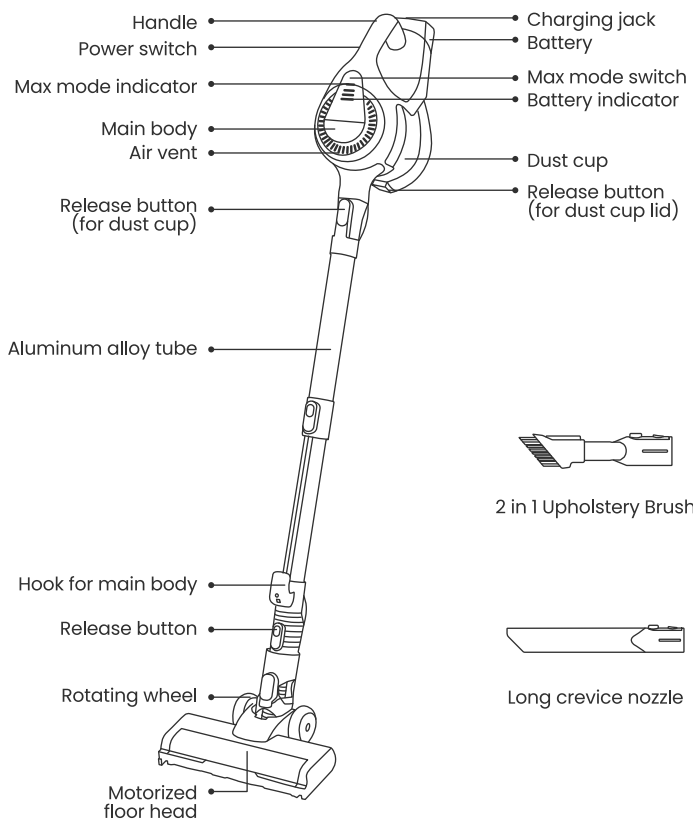

2 in 1 Upholstery Brush



Long crevice nozzle

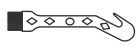

Cleaning brush

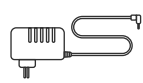

Charger

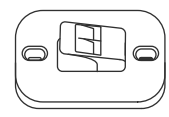

Rechargeable Wall Mount

2. Maintenance

Clean the filter kit

- To keep the best performance of the appliance, we recommend cleaning the filter kit every week, and rinsing it at least once per month.

Tips: 6 steps to clean the filter kit

1. Press the release button to open the dust cup cover. (Note: The dust cup itself cannot be removed.)
2. Rotate the filter cover counterclockwise, then remove it along with the filter element by pulling downward.
3. Separate the filter element from the filter cover.
4. Rinse both the filter cover and filter element under running water.
5. Reinsert the filter element into the filter cover.
6. Align the notch at the bottom of the filter cover with the protrusion inside the dust cup. Secure it by rotating the cover clockwise.

Important: Ensure the filter kit is completely air-dried before reassembly.

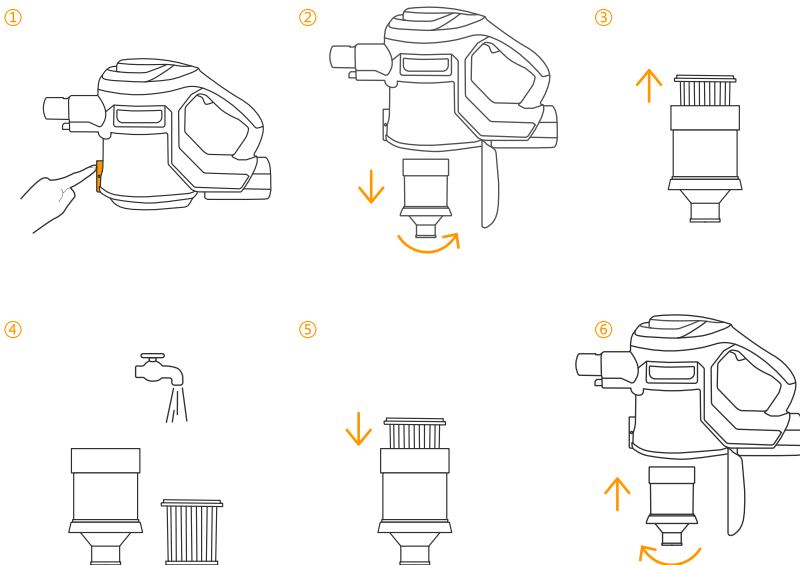

3. Power Button

Press the switch button to turn it on and again to turn it off.

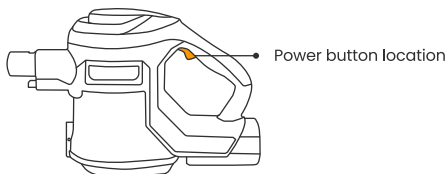

Select Cleaning Mode

- Press the "MAX" button to activate maximum suction mode.
- Press again to return to ECO mode.

▲ Note: There is no need to hold the button down during operation.

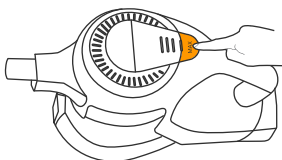

4. Changing

Changing and Cleaning the Dust Cup Filter

In order to achieve the best performance, empty the dust cup container and clean the dust cup filter after each use.



Clean the Brush Roller

- Take out the roller brush.
- The brush side used to clean metal mesh, inlet filter
- The knife side used to remove the tangled hairs from brush roller.
- Install the roller brush.

⚠ NOTE: You can clean it with or without water. Please remember to use the roller after it is completely dry.

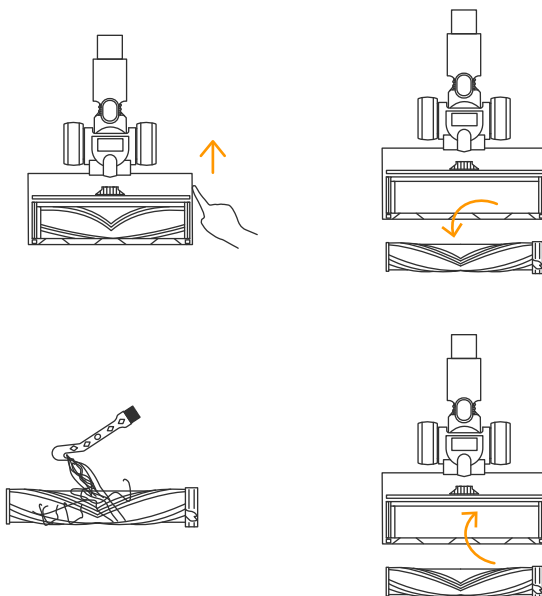

5. Maintenance

- Please clean your vacuum cleaner regularly to prolong its life.
- It is recommended that the floor brush be cleaned regularly to keep it in effective use and maintain suction power.
- It is recommended to change the HEPA filter every 2 months to ensure excellent performance. Do not use the filter when it is damaged or worn out.
- Only the original charger can be used in the machine.

6. Troubleshooting

Solution	Symptom	Possible cause
Vacuum cleaner doesn't work	1. Low battery. 2. The main body's airvent is blocked.	1. Charge the battery. 2. Clean up the suction inlet.
Product suction weakens	1. The dust cup and filter components are dusty. 2. The brush head was blocked with hair.	1. Clean up the dust cup and filter components. 2. Clean up the brush head and other accessories.
Motor has strange sound when working	Main suction inlet or aluminum-alloy tube is blocked.	1. Clean up the blockage. 2. If it still doesn't work, please contact or customer service team.
Roller brush does not rotate	The roller brush was blocked with hair.	Clean up all hair on the brush and unplug the cover of the brush to remove the hair on the roller.

The crossed-out wheelee bin symbol on this item indicates that this appliance needs to be disposed of in an environmentally friendly way when it becomes of no further use or has worn out. Contact your local authority for details of where to take the item for recycling.

7. Warranty

If there is any problem or malfunction during use, please send your question and order number to our email.

(Format of order number: 000-0000000-0000000)

We will provide you a good after-sales service within 24 hours.

Where to Get More Help

purchase online: ✉ service@yaber.com

purchase offline: ✉ aftersales@yabertech.com



<https://yaber.com>



| [@yaberofficial](#)

WICHTIGER SICHERHEITSHINWEIS

- ▲ ACHTUNG:** Bitte lesen Sie alle Anweisungen sorgfältig durch, bevor Sie dieses Produkt benutzen.
1. Bitte verwenden Sie den Staubsauger nicht zum Aufsaugen von Reinigungsmitteln, Kerosin, Glasschlacke, Nadeln, Ruß, nassem Staub, Wasser, Abwasser, Streichhölzern und anderen Gegenständen.
 2. Bitte verwenden Sie den Staubsauger nicht zum Aufsaugen von kleinen Partikeln wie Zement, Gipspulver, Mauerpulver oder großen Gegenständen wie Spielzeug-Papierkugeln, da sonst der Staubsauger blockiert und der Motor ausbrennt.
 3. Bitte lassen Sie den Staubsauger nicht in der Nähe von Feuerquellen oder anderen heißen Orten.
 4. Wenn Sie den Staubsauger benutzen, achten Sie bitte darauf, den Filter und die Bodenbürste zu installieren.
 5. Bitte schütten Sie kein Wasser oder andere Flüssigkeiten in das Gerät, um einen Kurzschluss zu verursachen und das Gerät zu verbrennen.
 6. Wenn Sie einen neuen Akku verwenden oder den Akku nach langer Lagerung zum ersten Mal benutzen, laden Sie ihn bitte vollständig auf. Wenn Sie den Staubsauger lange Zeit nicht benutzen, stellen Sie bitte sicher, dass er mindestens alle drei Monate aufgeladen und entladen wird.
 7. Wenn Ihr Staubsauger voll aufgeladen ist und gereinigt oder gewartet werden muss, ziehen Sie bitte rechtzeitig den Netzadapter aus der Steckdose, ohne am Kabel des Netzadapters zu ziehen.
 8. Bei der Reinigung des Staubsaugers, verwenden Sie ein trockenes Tuch zu wischen kann, verwenden Sie kein Benzin, Banane Wasser und andere leicht zu machen, die Schale knacken oder verblassen den Reiniger.
 9. Please verwenden oder lagern Sie den Staubsauger nicht bei hoher Temperatur, niedriger Temperatur und anderen ungünstigen Bedingungen, es wird empfohlen, bei der Umgebungstemperatur (0-40°C) für den Innengebrauch an einem kühlen und trockenen Ort ohne lange Sonneneinstrahlung.
 10. Erlauben Sie Kindern nicht, dieses Gerät zu benutzen oder damit zu
 11. Wenn das Gerät voll aufgeladen ist und nicht funktioniert, muss es in der dafür vorgesehenen Wartungsstelle getestet und repariert werden.
 12. Bevor das Gerät entsorgt wird, muss die Batterie aus dem Gerät entfernt werden. Beim Entfernen des Akkus muss das Gerät ausgeschaltet sein.
 13. Ausrangierte Batterien sollten recycelt und sicher entsorgt werden.
 14. Wenn das Kabel des Netzteils beschädigt ist, müssen Sie sich zur dung Vermeivon Gefahren an die örtliche Wartungsabteilung des Herstellers oder eine ähnliche Abteilung wenden, um es zu ersetzen.

1. Kennen Sie Ihr Produkt

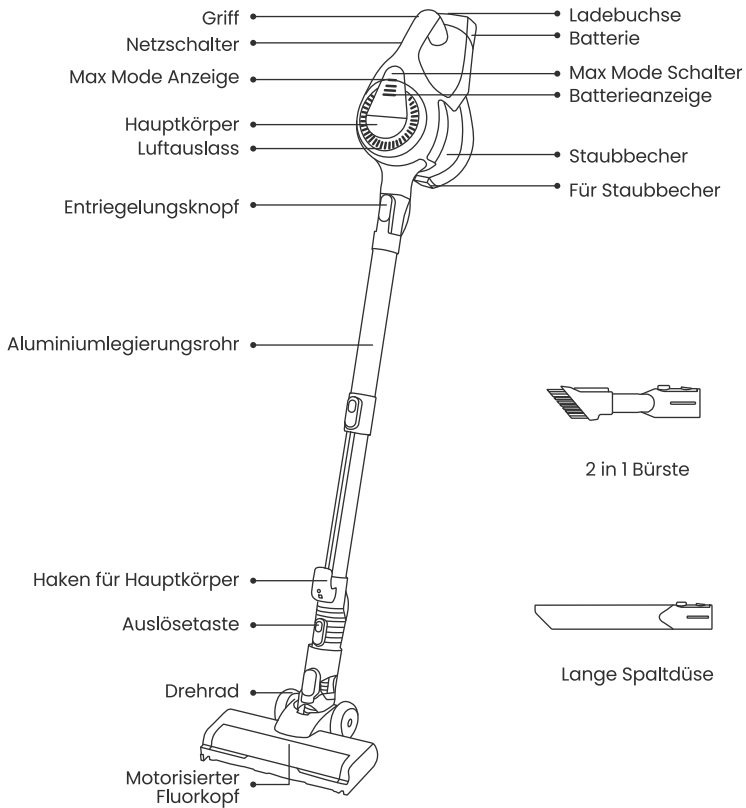

2 in 1 Bürste



Lange Spaltdüse



Reinigungsbürste

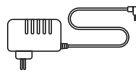

Ladegerät

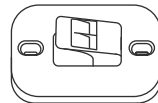

Wiederaufladbarer
Wandhalter

2. Instandhaltung

Reinigungsfiltersatz

- Um die optimale Leistung des Geräts aufrechtzuerhalten, empfehlen wir, den Filtersatz wöchentlich zu reinigen und ihn mindestens einmal im Monat zu spülen.

Tipp: 6-Schritte zur Reinigung des Filtersets

1. Drücken Sie die Entriegelungstaste, um die Abdeckung des Staubbechers zu öffnen (der Staubbecher kann nicht entfernt werden).
 2. Drehen Sie die Filterabdeckung gegen den Uhrzeigersinn und entfernen Sie sie zusammen mit dem Filterelement nach unten.
 3. Entfernen Sie das Filterelement aus der Filterabdeckung.
 4. Reinigen Sie die Filterabdeckung und das Filterelement unter dem Wasserhahn.
 5. Setzen Sie das Filterelement in die Filterabdeckung ein.
 6. Richten Sie die Kerbe an der Unterseite der Filterabdeckung mit dem Vorsprung im Staubbecher aus, befestigen Sie sie und drehen Sie dann die Filterabdeckung im Uhrzeigersinn, um sie im Staubbecher zu sichern.
- (Bevor Sie es zurücksetzen, stellen Sie sicher, dass das Filterset luftgetrocknet ist.)

①

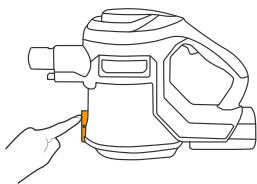

②

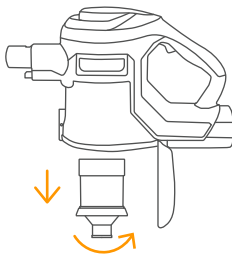

③

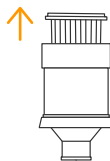

④

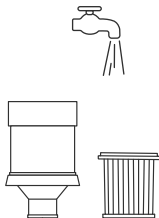

⑤

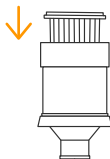

⑥

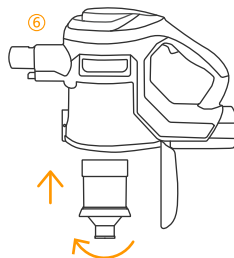

3. Power-Taste

Drücken Sie den Schalter, um ihn ein- und auszuschalten.

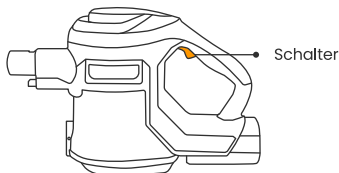

Reinigungsmodus auswählen

- Vier Modi: ECO<MAX (Leistung wird in zwei Gänge unterteilt)
 - Drücken Sie die Taste "MAX", um den Saugmodus einzustellen.
- ▲ Hinweise: Es ist nicht notwendig, ständig zu drücken.

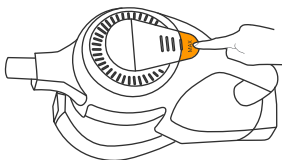

4. Änderungen

Wechseln und Reinigen des Staubbecher Filters

Um die beste Leistung zu erzielen, leeren Sie den Staubbecherbehälter und reinigen Sie den Staubbecherfilter nach jedem Gebrauch.



Reinigen Sie die Bürstenrolle

- Nimm die Bürste heraus.
 - Die Bürstenseite verwendet, um Metallgewebe, Einlauffilter zu reinigen.
 - Die Messerseite verwendet, um die verhedderten Haare von der Bürstenrolle zu entfernen.
 - Installieren Sie die Walzenbürste.
- ▲ HINWEIS: Sie können es mit oder ohne Wasser reinigen. Bitte denken Sie daran, die Walze zu verwenden, nachdem sie vollständig trocken ist.

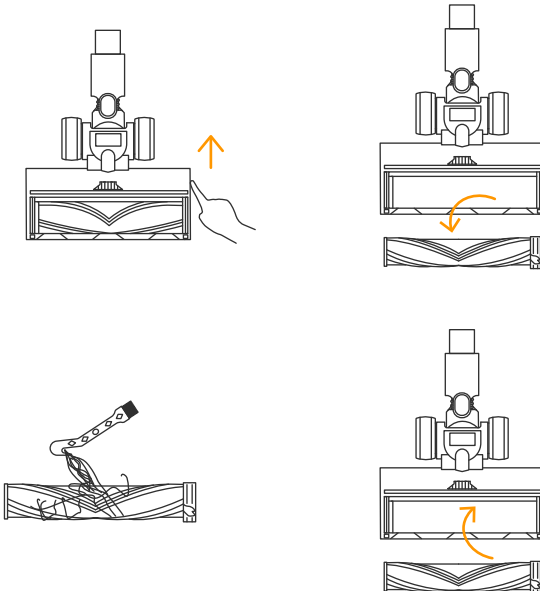

5. Wartung

- Bitte reinigen Sie Ihren Staubsauger regelmäßig, um seine Lebensdauer zu verlängern.
- Es wird empfohlen, die Bodenbürste regelmäßig zu reinigen, um sie effektiv zu halten und die Saugkraft aufrechtzuerhalten.
- Es wird empfohlen, den HEPA-Filter alle 2 Monate zu wechseln, um eine hervorragende Leistung zu gewährleisten. Verwenden Sie den Filter nicht, wenn er beschädigt oder abgenutzt ist.
- Nur das Original-Ladegerät kann in der Maschine verwendet werden.

6. Fehlerbehebung

Lösung	Symptom	Mögliche Ursache
Staubsauger funktioniert nicht	1. Niedrige Batterie. 2. Die Lüftung des Hauptkörpers ist blockiert.	1. Batterie aufladen. 2. Reinigen Sie den Saugeinlass.
Produktsaugung schwächt	1. Der Staubbecher und die Filterkomponenten sind staubig. 2. Der Bürstenkopf wurde mit Haaren verstopft.	1. Reinigen Sie die Staubkammer-Komponenten. 2. Reinigen Sie den Bürstenkopf und anderes Zubehör.
Motor hat seltsames Geräusch beim Arbeiten	Die Hauptabsaugung ist blockiert.	1. Beseitigen Sie die Blockade. 2. Wenn es immer noch nicht funktioniert, kontaktieren Sie bitte unser Kundenserviceteam.
Rollerbrush dreht sich nicht	Die Rollbürste war mit Haaren verstopft.	Reinigen Sie alle Haare auf der Bürste und entfernen Sie die Abdeckung der Bürste, um die Haare auf der Walze zu entfernen.

Das durchgestrichene Mülleimer-Symbol auf diesem Artikel weist darauf hin, dass dieses Produkt umweltfreundlich entsorgt werden muss, wenn es nicht mehr verwendet wird oder abgenutzt ist. Wenden Sie sich an Ihre örtliche Behörde, um Informationen darüber zu erhalten, wohin Sie den Artikel zum Recycling bringen können.

7. Garantie

Wenn es ein Problem oder eine Fehlfunktion während des Gebrauchs gibt, senden Sie bitte Ihre Frage und Bestellnummer an unsere Email.

(Format der Bestellnummer: 000-0000000-0000000)

Wir bieten Ihnen einen guten After-Sales-Service innerhalb von 24-Stunden.

Weitere Hilfe Erhalten

purchase online: ✉ service@yaber.com

purchase offline: ✉ aftersales@yabertech.com



<https://yaber.com>



[@yaberofficial](#)

AVERTISSEMENT IMPORTANT EN MATIÈRE DE SÉCURITÉ

▲ ATTENTION : Veuillez lire attentivement toutes les instructions avant d'utiliser ce produit.

- 1.N'utilisez pas l'aspirateur pour aspirer du détergent, du kérosène, des scories de verre, des aiguilles, de la suie, de la poussière humide, de l'eau, des eaux usées, des allumettes et d'autres objets.
- 2.N'utilisez pas d'aspirateur pour aspirer de petites particules telles que du ciment, de la poudre de plâtre, de la poudre pour murs, ou de gros objets tels que des boules de papier, sous peine de bloquer l'aspirateur et de faire griller le moteur.
- 3.Ne laissez pas l'aspirateur à proximité de sources de feu ou d'autres endroits chauds.
- 4.Lors de l'utilisation de l'aspirateur, veillez à installer le filtre et la brosse de fond.
- 5.Ne pas déverser d'eau ou d'autres liquides dans l'appareil afin d'éviter tout court-circuit et de ne pas brûler l'appareil.
- 6.Lors de l'utilisation d'une nouvelle batterie ou d'une batterie utilisée pour la première fois après un stockage de longue durée, veuillez charger complètement la batterie. Lorsque l'appareil est stocké et n'est pas utilisé pendant une longue période, veillez à le charger et à le décharger au moins une fois tous les trois mois.
- 7.Lorsque votre aspirateur est complètement chargé et qu'il doit être nettoyé ou entretenu, veuillez débrancher l'adaptateur d'alimentation à temps et ne pas tirer sur le cordon de l'adaptateur d'alimentation.
- 8.Lors du nettoyage de l'aspirateur, utilisez un chiffon sec pour l'essuyer, n'utilisez pas d'essence, d'eau de banane ou d'autres produits susceptibles de fissurer la coque ou de décolorer l'aspirateur.
- 9.Ne pas utiliser ou stocker l'aspirateur à des températures élevées, basses ou dans d'autres conditions défavorables, il est recommandé de le conserver à la température ambiante. (0-40 °C) pour une utilisation en intérieur dans un endroit frais et sec sans exposition prolongée au soleil.
- 10.Ne pas laisser les enfants utiliser ou jouer avec cette machine.
- 11.Lorsque cette machine est complètement chargée et qu'elle ne peut pas fonctionner, elle doit être testée et réparée au point d'entretien désigné.Veuillez ne pas démonter la machine sans autorisation.
- 12.Avant de mettre l'appareil au rebut, la batterie doit être retirée de l'appareil. Lors du retrait de la batterie, l'appareil doit être éteint.
- 13.Les batteries mises au rebut doivent être recyclées et éliminées en toute sécurité, et ne pas être jetées au hasard.
- 14.Si le cordon de l'adaptateur d'alimentation est endommagé, vous devez, pour éviter tout danger, vous rendre au service d'entretien local du fabricant ou à un service similaire pour le remplacer .

I. Connaître votre produit

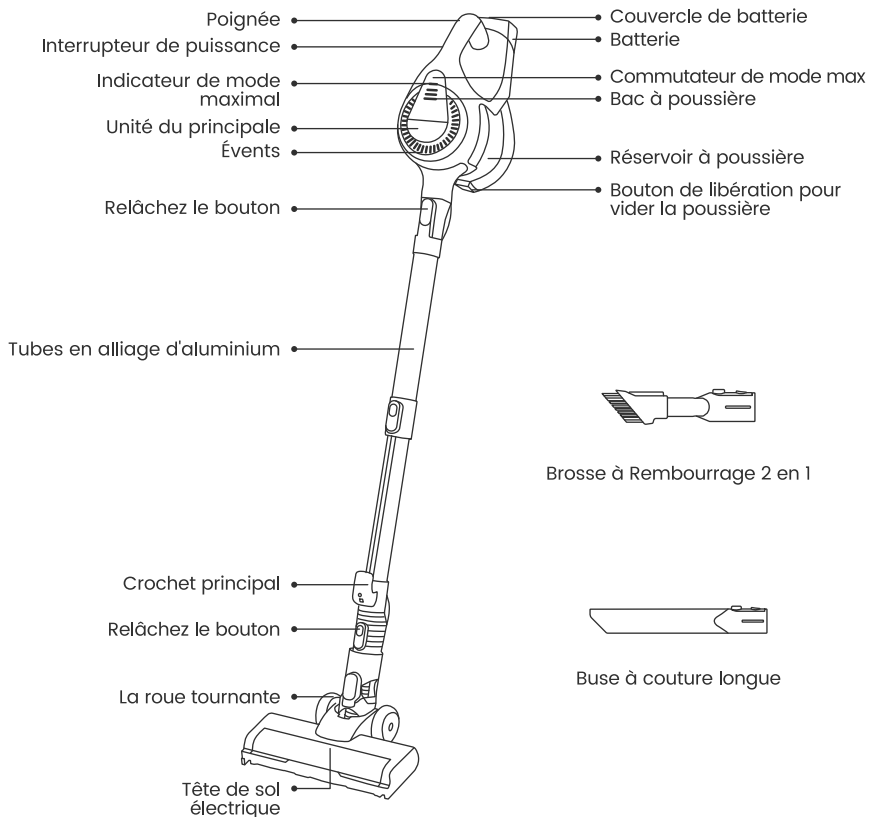

Brosse à Rembourrage 2 en 1



Buse à couture longue



Brosse de nettoyage

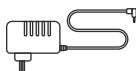

Chargeur

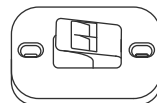

Support Mural Rechargeable

2. Maintenance

Kit filtre de nettoyage

- Pour maintenir les performances optimales de l'appareil, nous recommandons de nettoyer le kit de filtre chaque semaine et de le rincer au moins une fois par mois.

Astuce: 6 étapes pour nettoyer votre kit de filtre

1. Appuyez sur le bouton de libération pour ouvrir le couvercle de la tasse à poussière (la tasse à poussière ne peut pas être retirée).
2. Tournez le couvercle du filtre dans le sens antihoraire et retirez - le vers le bas avec la cartouche.
3. Retirez la cartouche du couvercle du filtre.
4. Nettoyez le couvercle du filtre et la cartouche sous le robinet
5. Placez la cartouche dans le couvercle du filtre.
6. alignez l'encoche dans le fond du couvercle du filtre avec le renflement dans la tasse à poussière, fixez - le, puis tournez le couvercle du filtre dans le sens des aiguilles d'une montre pour le fixer dans la tasse à poussière.
(assurez - vous que le kit de filtre est séché à l'air avant de le remettre en place.)

①

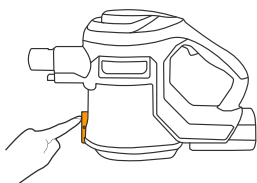

②

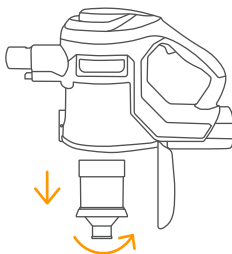

③

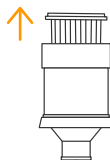

④

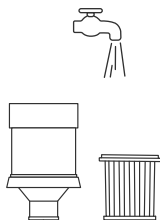

⑤

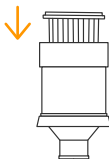

⑥

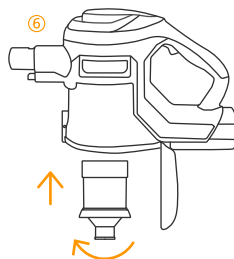

3. Bouton d'alimentation

Appuyez sur le bouton d'alimentation pour allumer l'appareil. Appuyez à nouveau pour l'éteindre.

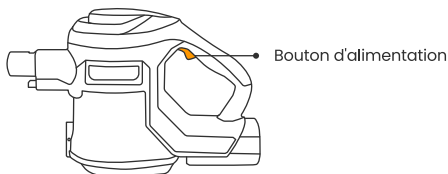

Sélection du mode de nettoyage

- Quatre modes disponibles : ECO et MAX (la puissance est divisée en 2 vitesses).
 - Appuyez sur le bouton "MAX" pour régler le mode d'aspiration.
- ▲ Remarque : Il n'est pas nécessaire de maintenir la pression sur le bouton.

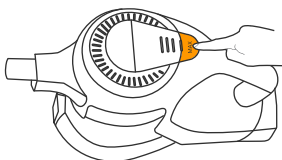

4. Remplacement et entretien

Remplacement et nettoyage du filtre du bac à poussière

Pour des performances optimales, videz le bac à poussière et nettoyez le filtre après chaque utilisation.



Nettoyage des rouleaux de brosse

- Retirez la brosse à rouleaux.
 - Le côté brosse sert à nettoyer la grille métallique et le filtre d'entrée.
 - Le côté couteau sert à retirer les poils emmêlés du rouleau-brosse.
 - Installez la brosse à rouleaux.
- ▲ Remarque: Vous pouvez le laver avec ou sans eau. Assurez-vous que le rouleau est complètement sec avant réutilisation.

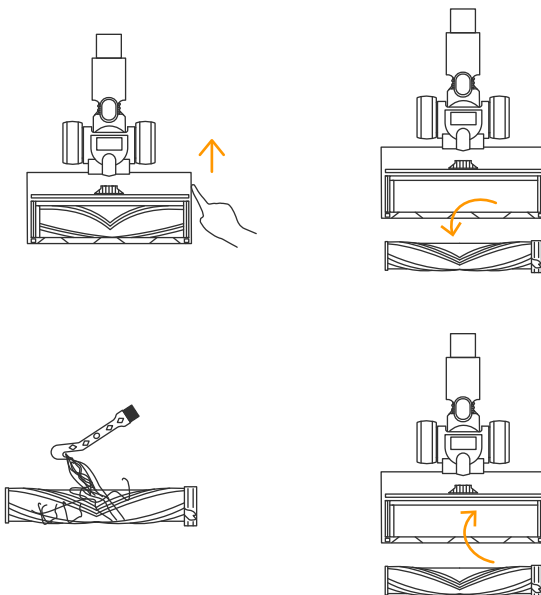

5. Maintenance

- Nettoyez régulièrement l'aspirateur pour prolonger sa durée de vie.
- Un entretien fréquent de la brosse de sol est recommandé pour maintenir son efficacité et une aspiration optimale.
- Il est recommandé de changer le filtre HEPA tous les deux mois pour garantir d'excellentes performances. N'utilisez pas le filtre s'il est endommagé ou usé.
- Utilisez uniquement le chargeur d'origine avec l'appareil.

6. Dépannage

La solution	Symptômes	Causes possibles
L'aspirateur est cassé	1. Batterie faible. 2. Bouchage de l'évent principal.	1. Chargez la batterie. 2. Nettoyer l'orifice d'aspiration.
Diminution de l'aspiration du produit	1. Il y a de la poussière dans la tasse à poussière et les pièces du filtre. 2. La tête de brosse est pleine de cheveux.	1. Nettoyez les tasses à poussière et les composants du filtre. 2. Nettoyage des têtes de brosse et autres accessoires.
Hétéroclite lorsque le moteur fonctionne	L'entrée principale d'aspiration du tube total en alliage d'aluminium est bouchée.	Nettoyez les blocages. Si cela ne fonctionne toujours pas, veuillez contacter notre service clientèle.
Les rouleaux ne tournent pas	La brosse à rouleaux est bloquée par les cheveux.	Nettoyez tous les poils de la brosse, ouvrez le couvercle de la brosse et retirez l'air du rouleau.

Le symbole de poubelle à roues rayé sur cet article indique que lorsque cet appareil n'est plus utilisé ou porté, il doit être éliminé d'une manière respectueuse de l'environnement. Veuillez contacter votre gouvernement local pour obtenir des informations détaillées sur l'endroit où emmener vos articles pour les recycler.

7. Garantie

En cas de problème ou de dysfonctionnement lors de l'utilisation, veuillez envoyer votre question et votre numéro de commande à notre centre commercial.

(format du numéro de commande: 000 - 0000000 - 0000000)

Nous vous fournirons un bon service après - vente dans les 24 heures.

Où Obtenir Plus D'aide

purchase online: ✉ service@yaber.com

purchase offline: ✉ aftersales@yabertech.com



<https://yaber.com>



[@yaberofficial](#)

IMPORTANTE AVVISO DI SICUREZZA

⚠ ATTENZIONE: leggere attentamente tutte le istruzioni prima di utilizzare questo prodotto.

1. Si prega di non utilizzare l'aspirapolvere per aspirare detersivi, cherosene, scorie di vetro, aghi, fuliggine, polvere bagnata, acqua, liquami, fiammiferi e altro elementi.
2. Si prega di non utilizzare un aspirapolvere per aspirare piccole particelle come cemento, polvere di gesso, polvere per muri o oggetti di grandi dimensioni come palline di carta giocattolo, altrimenti l'aspirapolvere potrebbe bloccarsi e bruciare il motore.
3. Si prega di non lasciare l'aspirapolvere vicino a fonti di fuoco e altri luoghi caldi.
4. Quando si utilizza l'aspirapolvere, prestare attenzione a installare il gruppo filtro e la spazzola per macinare.
5. Si prega di non versare acqua o altri liquidi nella macchina per evitare che un cortocircuito bruci la macchina.
6. Quando si utilizza una batteria nuova o la batteria utilizzata per la prima volta dopo un lungo periodo di inutilizzo, caricare completamente la batteria. Quando si ripone la macchina e non si utilizza per un lungo periodo, assicurarsi che venga caricata e scaricata almeno una volta ogni tre mesi.
7. Quando l'aspirapolvere è completamente carico e necessita di pulizia o manutenzione, scollegare tempestivamente l'alimentatore e non tirare il cavo dell'alimentatore.
8. Quando si pulisce l'aspirapolvere, utilizzare un panno asciutto per pulirlo, non usare benzina, acqua di banana e altri oggetti che potrebbero causare la rottura del guscio o sbiadire l'aspirapolvere.
9. Si prega di non utilizzare o conservare l'aspirapolvere ad alta temperatura, bassa temperatura e altre condizioni avverse, si consiglia di mantenerlo a temperatura ambiente (0-40 °C) per uso interno in un luogo fresco e asciutto senza una lunga esposizione alla luce solare.
10. Non permettere ai bambini di utilizzare o giocare con questa macchina.
11. Quando questa macchina è completamente carica e non può funzionare, deve essere testata e riparata nel punto di manutenzione designato. Si prega di non smontare la macchina senza permesso.
12. Prima di smaltire l'apparecchio, la batteria deve essere rimossa dall'apparecchio. Quando si rimuove la batteria, l'apparecchio deve essere spento.
13. I pacchi batteria scartati devono essere riciclati e smaltiti in modo sicuro e non gettarli in modo casuale.
14. Se il cavo dell'alimentatore è danneggiato, per evitare pericoli è necessario rivolgersi al reparto di manutenzione locale del produttore o a un reparto simile per sostituirlo.

I. Conoscere il vostro prodotto

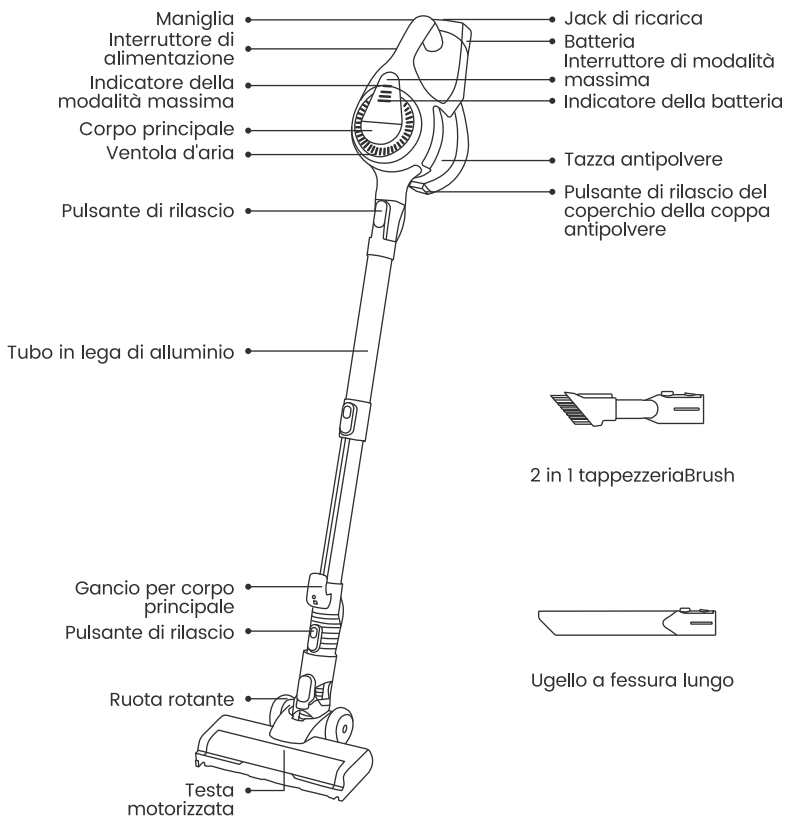

2 in 1 tappezzeriaBrush



Ugello a fessura lungo



Pennello di pulizia

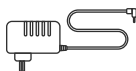

Caricatore

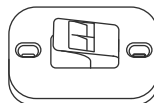

Supporto da Parete Ricaricabile

2. Manutenzione

Kit filtri di pulizia

- Per mantenere le prestazioni ottimali del dispositivo, si consiglia di pulire il kit filtro settimanalmente e risciacquarlo almeno una volta al mese.

Suggerimento: 6 passaggi per pulire il kit filtro

1. Premere il pulsante di rilascio per aprire il coperchio della ventosa (la ventosa non può essere rimossa).
2. Ruotare il coperchio del filtro in senso antiorario e rimuoverlo insieme all'elemento filtro verso il basso.
3. Rimuovere l'elemento filtrante dal coperchio del filtro.
4. Pulire il coperchio del filtro e l'elemento filtrante sotto il rubinetto.
5. Posizionare l'elemento filtrante nel coperchio del filtro.
6. Allineare la tacca nella parte inferiore del coperchio del filtro con la sporgenza nella tazza della polvere, fissarlo e quindi ruotare il coperchio del filtro in senso orario per fissarlo nella tazza della polvere.

(Prima di rimetterlo indietro, assicurarsi che il kit filtro sia stato asciugato all'aria.)

①

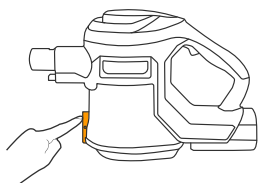

②

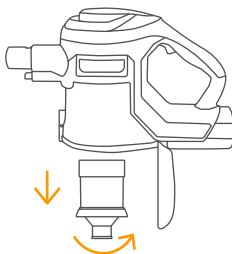

③

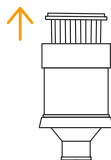

④

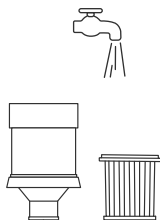

⑤

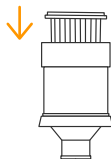

⑥

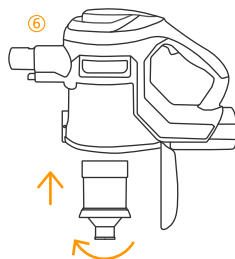

3. Pulsante di accensione

Premere il pulsante interruttore per accenderlo e di nuovo per spegnerlo.

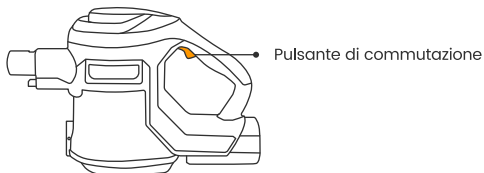

Selezione modalità di pulizia

- Quattro modalità: ECO<MAX (la potenza è divisa in 2 marce)
- Premere il tasto "MAX" per regolare la modalità di aspirazione.

▲ Note: Non è necessario premere tutto il tempo.

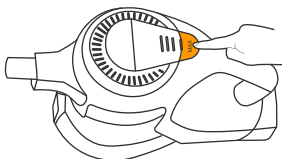

4. Cambiare

Cambio e pulizia del filtro Dust Cup

Per ottenere le migliori prestazioni, svuotare il contenitore della ventosa e pulire il filtro della ventosa dopo ogni uso.

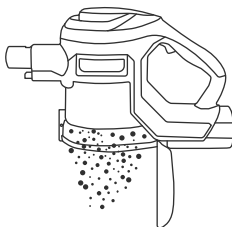

Pulisci il rullo pennello

- Togli la spazzola.
- Il lato della spazzola utilizzato per pulire la rete metallica, filtro di ingresso
- Il lato del coltello utilizzato per rimuovere i peli aggrovigliati dal rullo della spazzola.
- Installare la spazzola a rullo.

▲ **NOTA:** È possibile pulire con o senza acqua. Si prega di ricordare di utilizzare il rullo dopo che è completamente asciutto.

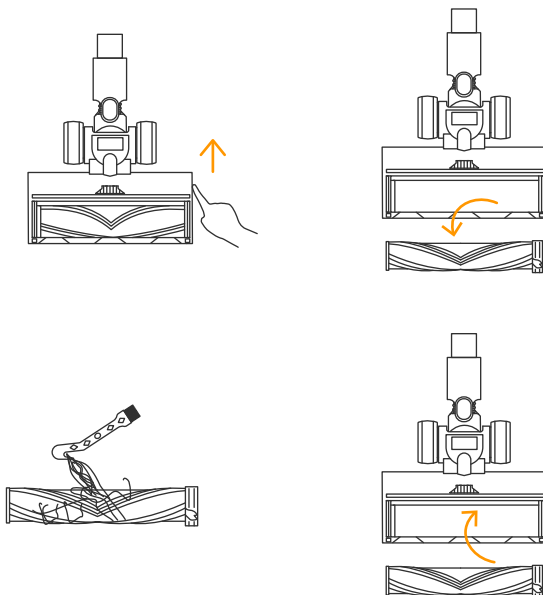

5. Manutenzione

- Si prega di pulire regolarmente l'aspirapolvere per prolungarne la vita.
- Si raccomanda di pulire regolarmente la spazzola per pavimenti per mantenerla in un uso efficace e mantenere la potenza di aspirazione.
- Si raccomanda di cambiare il filtro HEPA ogni 2 mesi per garantire prestazioni eccellenti. Non usare il filtro quando è danneggiato o usurato.
- Nella macchina può essere utilizzato solo il caricabatterie originale.

6. Risoluzione dei problemi

Soluzione	Sintomo	Possibile causa
Aspirapolvere non funziona	1. Batteria scarica. 2. La ventilazione del corpo principale è bloccata.	1. Caricare la batteria. 2. Pulire l'ingresso di aspirazione.
L'aspirazione del prodotto indebolisce	1. La tazza di polvere e i componenti del filtro sono polverosi. 2. La testa della spazzola wasblocked con i capelli.	1. Pulire i componenti del cupandfilter della polvere. 2. Pulire la testina e altri accessori.
Il motore ha un suono strano durante il lavoro	L'aspirazione principale in lega-alluminio è bloccata.	1. Pulire il blocco. 2. Se ancora non funziona, si prega di contattare il nostro team di assistenza clienti.
Rullino non ruota	La spazzola a rullo era bloccata con i capelli.	Pulire tutti i capelli sulla spazzola e scollegare il coperchio della spazzola per rimuovere i capelli sul rullo.

Il simbolo barrato della pattumiera su questo articolo indica che tale materiale deve essere smaltito in modo ecologico quando non viene più utilizzato o si è consumato. Contattare l'autorità locale per i dettagli su dove portare l'articolo per il riciclaggio.

7. Warranty

Se c'è qualche problema o malfunzionamento durante l'uso, si prega di inviare la vostra domanda e numero di ordine alla nostra e-mail.

(Formato del numero d'ordine:000-0000000-0000000)

Vi forniremo un buon servizio post-vendita entro 24 ore.

Dove Ottenere Ulteriore Assistenza

purchase online: ✉ service@yaber.com

purchase offline: ✉ aftersales@yabertech.com



<https://yaber.com>



[@yaberofficial](#)

ADVERTENCIA DE SEGURIDAD IMPORTANTE

▲ ATENCIÓN: Lea atentamente todas las instrucciones antes de utilizar este producto.

- 1.No utilice la aspiradora para aspirar detergente, queroseno, escoria de vidrio, agujas, hollín, polvo húmedo, agua, aguas residuales, fósforos y otros. elementos.
- 2.No utilice una aspiradora para aspirar partículas pequeñas como cemento, polvo de yeso, polvo de pared u objetos grandes como bolas de papel de juguete, de lo contrario, la aspiradora se bloqueará y el motor se quemará.
- 3.No deje que la aspiradora se acerque a fuentes de fuego y otros lugares calientes.
- 4.Cuando utilice la aspiradora, preste atención a la instalación del conjunto del filtro y del cepillo de tierra.
- 5.No vierta agua u otro líquido en la máquina para provocar un cortocircuito que queme la máquina.
- 6.Cuando utilice una batería nueva o la batería usada por primera vez después de un almacenamiento prolongado, cárguela completamente. Cuando guarde y no utilice la máquina durante un período prolongado, asegúrese de cargarla y descargarla al menos una vez cada tres meses.
- 7.Cuando su aspiradora esté completamente cargada y necesite limpieza o mantenimiento, desenchufe el adaptador de corriente a tiempo y no tire del cable del adaptador de corriente.
- 8.Cuando limpie la aspiradora, use un paño seco para limpiarla, no use gasolina, agua de plátano ni otros productos que puedan hacer que la carcasa se agriete o desvanezca la aspiradora.
- 9.No utilice ni almacene la aspiradora a altas temperaturas, bajas temperaturas y otras condiciones adversas, se recomienda a temperatura ambiente. (0-40 °C) para uso en interiores en un lugar fresco y seco sin exposición prolongada a la luz solar.
- 10.No permita que los niños utilicen ni jueguen con esta máquina.
- 11.Cuando esta máquina esté completamente cargada y no pueda funcionar, debe probarse y repararse en el punto de mantenimiento designado. No desmonte la máquina sin permiso.
- 12.Antes de desechar el aparato, se debe retirar la batería del aparato. Al retirar la batería, el aparato debe estar apagado.
- 13.Los paquetes de baterías desechados deben reciclarse y desecharse de forma segura, y no los deseche al azar.
- 14.Si el cable del adaptador de corriente está dañado, para evitar peligros, debe acudir al departamento de mantenimiento local del fabricante o departamento similar para reemplázalo .

I. Conozca su producto

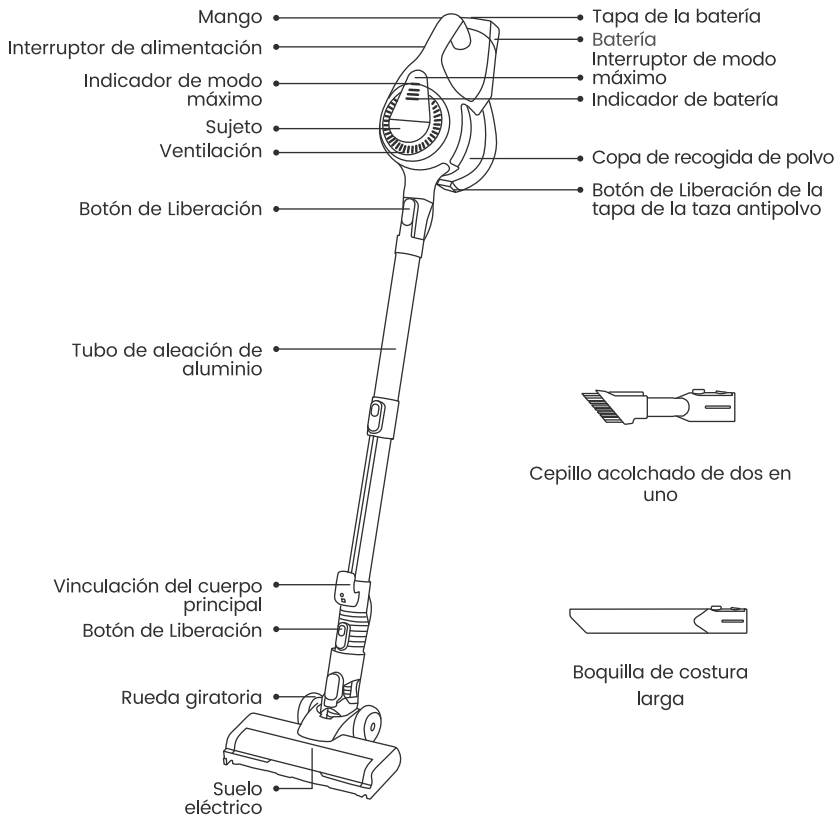

Cepillo acolchado de dos en uno



Boquilla de costura larga



Cepillo de limpieza

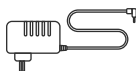

Cargador

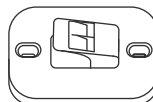

Montaje en Pared Recargable

2. Mantenimiento

Kit de filtro de limpieza

- Para mantener el mejor rendimiento del equipo, recomendamos limpiar el kit de filtro cada semana y enjuagarlo al menos una vez al mes.

Consejo: 6 pasos para limpiar el kit de filtro

1. Presione el botón de Liberación para abrir la tapa de la taza de recolección de polvo (la taza de recolección de polvo no se puede desmontar).
2. Gire la tapa del filtro en sentido contrario a las agujas del reloj y quítela hacia abajo con el filtro.
3. Retire el filtro de la tapa del filtro.
4. Limpie la tapa del filtro y el filtro debajo del grifo.
5. Coloque el filtro en la tapa del filtro.
6. Alinear la cóncava en la parte inferior de la tapa del filtro con la protuberancia en la taza de recolección de polvo, fijarla y luego girar la tapa del filtro en el sentido de las agujas del reloj para fijarla en la taza de recolección de polvo. (antes de volver a colocarlo, asegúrese de que el kit de filtro esté seco al aire).

①

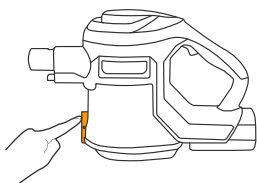

②

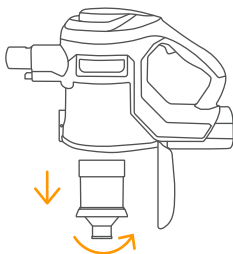

③



④

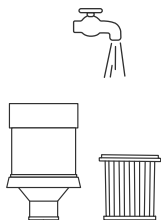

⑤

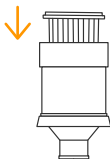

⑥

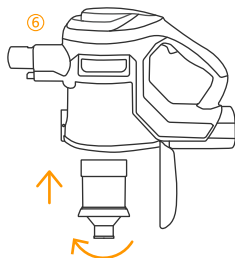

3. Botón de encendido

Presione el botón del interruptor para encenderlo y presione de nuevo para apagarlo.

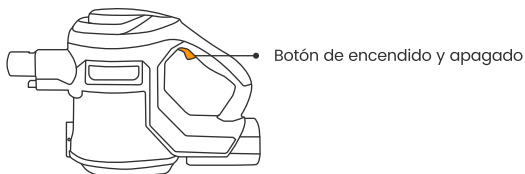

Elija el modo de limpieza

- Cuatro modos: eco < Max (la potencia se divide en 2 marchas)
- Ajuste el modo de aspiración de acuerdo con "max".

▲ Nota: no hay necesidad de presionar todo el tiempo.

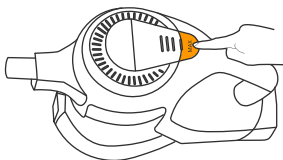

4. Cambios

Reemplazar y limpiar el filtro de la taza de recolección de polvo

Para lograr el mejor rendimiento, vacíe el contenedor de la taza de recolección de polvo y limpie el filtro de la taza de recolección de polvo después de cada uso.



Rodillo de cepillo de limpieza

- Saca el cepillo del tambor.
 - El lado del cepillo se utiliza para limpiar la malla metálica y el filtro de entrada.
 - El lado del cuchillo se utiliza para eliminar el pelo enredado en el rodillo de cepillo.
 - Instale el cepillo de tambor.
- ⚠ Nota: puede lavarlo con agua o sin agua. Recuerde usarlo después de que el tambor esté completamente seco.

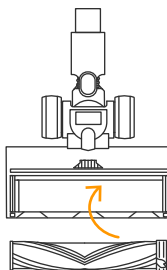
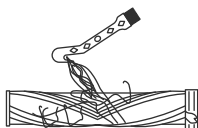
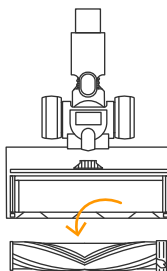
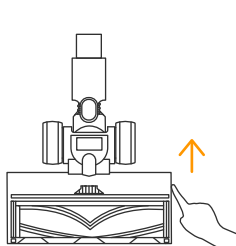

5. Mantenimiento

- Limpie la aspiradora regularmente para prolongar su vida útil.
- Se recomienda limpiar regularmente el cepillo del suelo para mantener su uso efectivo y mantener la succión.
- Se recomienda reemplazar el filtro HEPA cada dos meses para garantizar su excelente rendimiento. No use filtros en los siguientes casos Está dañado o desgastado.
- Solo se pueden usar cargadores originales en la máquina.

6. Solución de problemas

Solución	Síntomas	Posibles causas
La aspiradora está rota	<ol style="list-style-type: none">1. la batería es baja.2. la ventilación principal está bloqueada.	<ol style="list-style-type: none">1. Cargar la batería.2. Limpiar la boca de succión.
La atracción del producto se debilita	<ol style="list-style-type: none">1. hay polvo en la taza de recolección de polvo y los componentes del filtro.2. la cabeza del cepillo está cubierta de pelo.	<ol style="list-style-type: none">1. Limpiar la taza de recogida de polvo y el conjunto del filtro.2. Limpiar la cabeza del cepillo y otros accesorios.
Hay un ruido anormal cuando el motor funciona	La entrada de succión principal del tubo de aleación de aluminio total está bloqueada.	<ol style="list-style-type: none">1. Limpiar el bloqueo.2. Si todavía no funciona, Póngase en contacto con nuestro equipo de servicio al cliente.
Los rodillos no giran	El cepillo del tambor estaba bloqueado por el cabello.	Limpiar todo el cabello del cepillo, abrir la tapa del cepillo y eliminar el aire del tambor.

El símbolo del contenedor de basura de ruedas de línea en este artículo indica que cuando el equipo ya no se utiliza o se desgasta, debe tratarse de manera respetuosa con el medio ambiente. Póngase en contacto con el gobierno local para obtener más información sobre dónde llevar los artículos para su reciclaje.

7. Garantía

Si hay algún problema o avería durante el uso, envíe su problema y número de pedido a nuestro Centro comercial.

(Formato del número de pedido: 000 - 0000 - 0000)

Le proporcionaremos un buen servicio post - venta en 24 horas.

Dónde Obtener Más Ayuda

purchase online: ✉ service@yaber.com

purchase offline: ✉ aftersales@yabertech.com



<https://yaber.com>



[@yaberofficial](#)

重要な安全警告

▲ 注意：本製品を使用する前に、本取扱説明書および本製品に記載されている説明および警告マークをすべてお読みください。

1. 洗剤、灯油、ガラススラグ、針、たばこの灰、湿った埃、水、汚水、マッチなどは掃除機で吸わないでください。
2. セメント、石膏粉、壁粉などの小さな粒子や、紙の塊などの大きな物は、掃除機で吸い取らないでください。吸い取ると掃除機が詰まり、モーターが燃えてしまう恐れがあります。
3. 掃除機は、火元などの熱い場所の近くに置かないでください。
4. 掃除機を使用するときは、フィルター部品とブラシを正しくとりつけるように注意してください。
5. 水やその他の液体を機械内に入れないでください。短絡を起こして機械が焼ける恐れがあります。
6. 初めて新しい電池をお使いになる場合や、長期保存後再使用時お使いになる場合は、十分に充電してください。長期間保管して使用しない場合は、少なくとも3ヶ月に1回は充電・放電を行ってください。
7. 掃除機が完全に充電され、掃除やメンテナンスが必要になったときは、電源アダプタを抜いて、電源アダプタのコードを引っ張らないでください。
8. 掃除機を掃除するときは、乾いた布で拭き取ってください。ガソリンやシンナーなど、掃除機の外殻が破れたり、色が褪せたりしやすいものを使わないでください。
9. 高温、低温などの悪条件での使用や保管は避け、環境温度(0-40°C)の室内で使うことをお勧めします。直射日光の当たらない涼しい場所に保管してください。
10. 子供たちにこの機械を使ったり遊んだりさせないでください。
11. この機械が完全に充電されて動作できない場合は、指定されたメンテナンスポイントでテストと修理を行う必要があります。勝手に機械を分解しないでください。
12. 機械を廃棄する前に、電池を機械から取り外さなければなりません。バッテリーを取り外すときは、アプライアンスの電源を切る必要があります。
13. 廃棄バッテリーパックは回収して安全に処理し、むやみに捨てないでください。
14. 電源アダプタのコードが破損している場合は、危険を避けるためにメーカーの整備部門などに行き換えてください。

1. 製品の各部名称

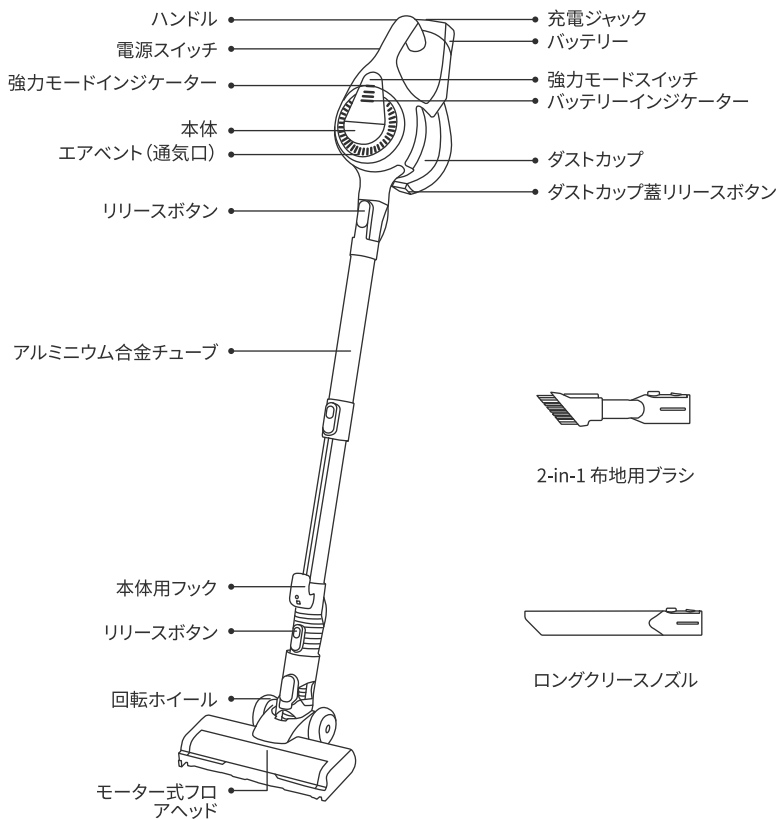

2-in-1 布地用ブラシ



ロングクリーズノズル



クリーニングブラシ

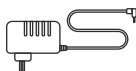

充電器

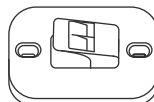

充電式壁掛け

2. メンテナンス

フィルターキットの清掃

- 本製品の性能を維持するため、フィルターキットは週1回の清掃と、月に1回以上の水洗いを推奨します。

フィルターキットの清掃手順(6ステップ)

1. リリースボタンを押し、ダストカップの蓋を開けます(ダストカップ自体は取り外せません)。
2. フィルターカバーを反時計回りに回し、フィルター部品ごと下方へ取り外します。
3. フィルター部品をフィルターカバーから外します。
4. フィルターカバーとフィルター部品を水道水で洗浄します。
5. フィルター部品をフィルターカバーに戻します。
6. フィルターカバー下部の切り欠きをダストカップ内の突起に合わせ、固定後、時計回りに回してダストカップに確実に取り付けます。

※ 再装着前に、フィルターキットが完全に乾燥していることを確認してください。

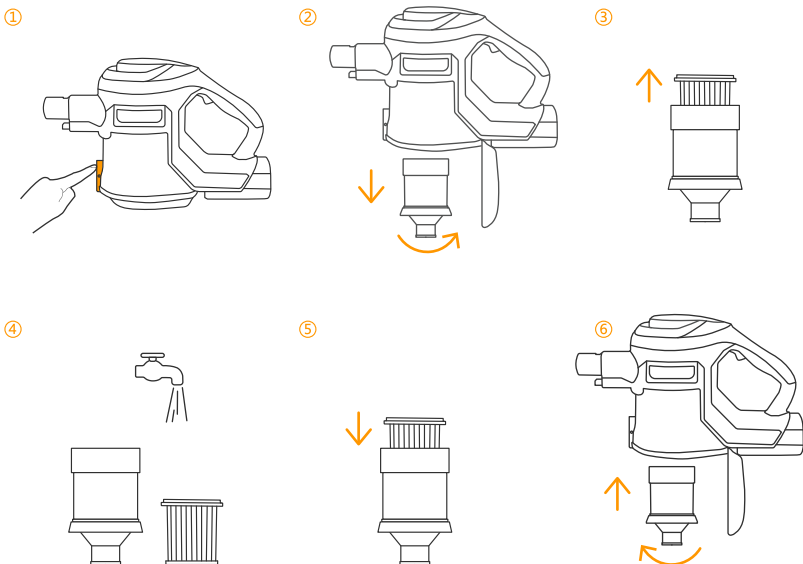

3. 電源ボタンの操作

スイッチボタンを1回押すと電源が入り、もう1回押すと電源が切れます。

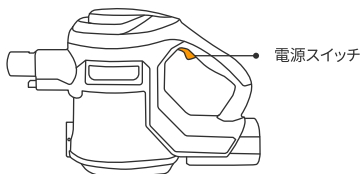

清掃モードの選択

- 4つのモード:ECOモード/MAXモード(パワーは2段階に分かれています)
- 「MAX」ボタンを押すと吸引モードを調整できます。

▲ ※ 常時押し続ける必要はありません。

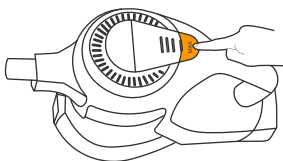

4. お手入れ - ダストカップとフィルター

常に最良のパフォーマンスを保つために

ご使用のたびに、ダストカップのゴミを空にしてください。



ブラシローラーのお手入れ

- ローラーブラシを取り外します。
 - 金属メッシュや吸入口フィルターの掃除にはブラシ側を使用してください。
 - ローラーブラシに絡まった髪の毛などはナイフ側で取り除いてください。
 - ローラーブラシを元に戻して取り付けます。
- ▲ ※ 水洗いしても構いませんが、完全に乾燥してから再度ご使用ください。

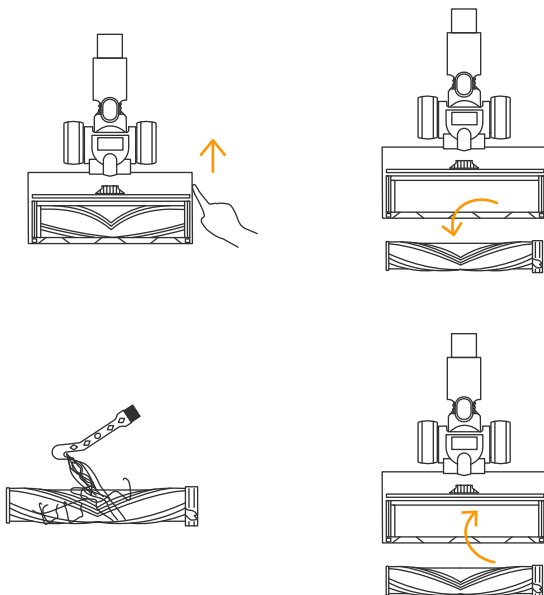

5. メンテナンスについて

- 掃除機を長くお使いいただくために、定期的なお手入れをおすすめします。
- フロアブラシは定期的に清掃し、吸引力と効率的な使用を維持してください。
- HEPAフィルターは2ヶ月ごとの交換を推奨します。性能を保つため、破損や摩耗したフィルターは使用しないでください。
- 本製品には、純正の充電器のみをご使用ください。

6. トラブルシューティング（故障診断）

症状	考えられる原因	解決方法
掃除機が動作しない	1. バッテリー残量が少ない。 2. 本体の通気口が詰まっている。	1. バッテリーを充電してください。 2. 吸気口を清掃してください。
吸引力が弱い	1. ダストカップやフィルターが汚れている。 2. ブラシヘッドに髪の毛などが絡まっている。	1. ダストカップとフィルター部品を清掃してください。 2. ブラシヘッドやその他のアクセサリーを清掃してください。
作動中にモーターの音が異常	吸入口やアルミチューブに異物が詰まっている	1. 詰まりを取り除いてください。 2. 改善しない場合はカスタマーサポートにご連絡ください。
ローラーブラシが回転しない	髪の毛などが絡まっている	ブラシに絡まった髪の毛を取り除き、ブラシカバーを外して内部の絡まりを清掃してください。

本製品に表示されている「バツ印付きごみ箱」マークは、本製品が不要になった際、環境に配慮した方法で廃棄する必要があることを示しています。

リサイクル方法の詳細については、お住まいの自治体にお問い合わせください。

7. 保証について

ご使用中に何らかの問題や不具合が発生した場合は、ご注文番号（形式:000-0000000-0000000）と併せて、下記のメールアドレスまでご連絡ください。

24時間以内に、誠意をもってアフターサービスをご提供いたします。

追加のヘルプを得る方法

purchase online: ✉ service@yaber.com

purchase offline: ✉ aftersales@yabertech.com



<https://yaber.com>



| [@yaberofficial](https://twitter.com/yaberofficial)

⚠ Warning

Contains battery, please do not expose to high temperature for a long time as it may cause fire or explosion.

⚠ Warnung

Enthält Batterien, bitte nicht über längere Zeit hohen Temperaturen aussetzen, da Brand- oder Explosionsgefahr besteht.

⚠ Avertissement

Contient des piles, ne pas exposer à des températures élevées pendant une longue période, car cela pourrait provoquer un incendie ou une explosion.

⚠ Avvertenza

Contiene batteria, non esporre a temperature elevate per lunghi periodi poiché potrebbe causare incendi o esplosioni.

⚠ Advertencia

Contiene baterías, no exponga a altas temperaturas durante mucho tiempo ya que puede causar fuego o explosión.

⚠ 警告 (けいこく)

電池が含まれていますので、長時間高温にさらさないでください。火災や爆発の原因になる可能性があります。

Yaber
HOME